





KODAK PIXPRO 4KVR360

CAMÉRA VR 360°



Structure de la caméra



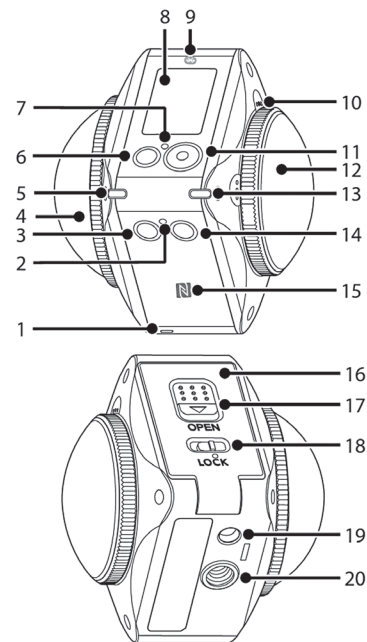

1. Moitié supérieure
2. Témoin Wi-Fi
3.  Témoin Wi-Fi / Bouton de direction (vers le bas) / Couplage de la télécommande (appuyer et maintenir enfoncé)
4. Objectif B (235°)
5. Témoin d'état de la lentille B
6.  Bouton Allumage
7. Témoin d'état
8. LCD
9. Logo/marque BLUETOOTH
10. Micro externe (Stéréo)
11.  Bouton d'enregistrement vidéo / Bouton Prise de vue photo / Bouton OK
12. Objectif A (155°)
13. Témoin d'état de la lentille A
14.  Bouton Menu / Bouton Direction (vers le haut) / Commutation entre Mode (appuyer et maintenir enfoncé)
15. Logo/marque NFC
16. Porte du logement de batterie
17. Interrupteur à bascule pour l'ouverture du logement de batteries
18. Verrouillage de la porte du logement de batterie
19. Récepteur du support de positionnement
20. Culot de vis 1/4 po

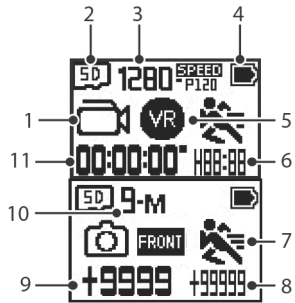

Interfaz principal de la cámara



1. Modos de cámara:

-  Mode Film
-  Mode Photo instantanée
-  Mode Film Grande Vitesse
-  Mode Rafale

2. Carte de mémoire

3. Taille de film :

VR 3840[∞]_{P24} / 3840¹⁹²⁰_{P15} / 1920⁹⁶⁰_{P30} / 1280^{SPEED}_{P120}

DOME 2880²⁸⁸⁰_{P24} / 1920¹⁹²⁰_{P30}

FRONT 4K-P30 / FHD^{Ultra}_{P60} / FHD^{middle}_{P60} / FHD^{narrow}_{P60} /

HD-P60 / HD^{SPEED}_{P120}

4. État de la batterie

5. Mode d'affichage : **VR** Sphérique à 360° /

DOME Dôme '- 235° / **FRONT** ultra large '- 197° 4K

6. Temps d'enregistrement restant : **HH:MM** /

MM:SS / --:-- aucun

7. Detección de movimiento (On)

8. Nombre de photos restantes **+99999** : (“+99999”

s'affiche lorsque la carte SD dépasse le nombre d'affichages maximum disponibles) / ——— aucun

9. Document existant dans la carte de mémoire: **+9999**

(“+9999” s'affiche lorsque la carte SD dépasse le nombre d'affichages maximum disponibles)

10. Taille de Photos: **VR** 27[∞]_M / 15[∞]_M / 27_M / 15_M

DOME 13_M **FRONT** 9-M / 8-M

11. Temps d'enregistrement du film **00:00:01"**